



MMX SERIES

飾り縫いには定評があるKANSAI SPECIALから、より高速で安定性のある新しいスモック飾り縫いマシンが誕生しました。婦人服、子供服、下着、スポーツウェア等の地縫いおよびテープ付け縫いに最適です。

従来モデルはカムの種類が3種類でしたが、このMMXシリーズでは更に3種類を追加し、計6種類のカムを用意しています。

また、そのカムの交換も非常に簡素化され、カムの振り板(スプレッダー)を微調整する必要をなくしました。振り板を上下2段式にすることによりスモッキング糸が生地に対してより自然にフィットします。

This new smocking machine with high speed and stabilized performance is just released from KANSAI SPECIAL who has a reputation in the field of decorative sewing machine. Most suitable for hemming and taping such as lady's wear, children's wear, underwear, sportswear and so on. 6 kinds of standard cams are available as the conventional model. Very easy to change the cam. No need to adjust the spreaders. The smocking threads fit with the fabric naturally by adopting dual oscillating spreaders.

Esta es nueva maquina de puntada decorativa(smocking) de alta velocidad, KANSAI SPECIAL. Acaba de introducirla al mercado es indicada para ropa de senora, ninos, ropa deportiva. 3 clases de leva son standar en los modelos convencionales, en esta serie nueva de MMX hay 3 levas opcionales, para hacer diferentes aplocaciones, y es muy facil hacer el cambio de leva, no es necesario ajustar los esparcidores. El hilo para la puntada decorativa, se adopta a la tela muy facilmente, debido a que tiene 2 etapas de los esparcidores de arriba, y abajo.

装饰缝收到好评的KANSAI 开发出更高速的安定性强的新装饰缝的缝纫机。用于女装, 童装, 内衣, 运动服等服装, 并可用于滚领。MMX系列在以前的3种花盘的基础上追加了3种花盘。并且花盘交换简化, 不需要做微调整。装饰板上下两段分开, 使装饰缝迹更与布料吻合。

MMXシリーズ 表示方法

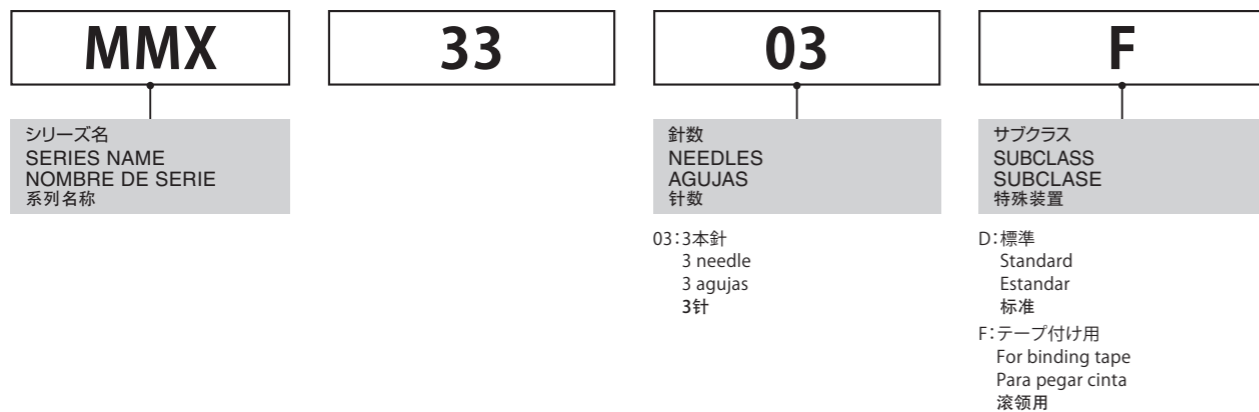

MMX3303F

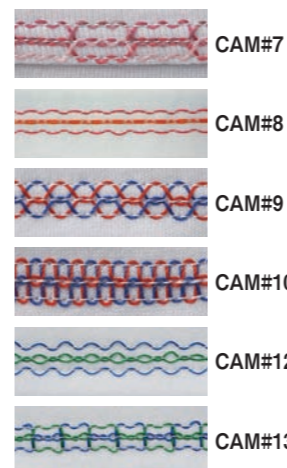

3本針下面飾りテープ付け用スモッキングマシン

3 needle, bottom cover stitch machine with smocking for tape binding.

3 agujas, recubridor inferior, puntada decorativa para pegar cintas.

3针装饰缝滚领缝纫机



MODEL	No. of Needle	No. of Thread	Needle Type		Gauge (Inch)	No. of Stitch (Stitch/Inch)	Diff. Feed Ratio	Presser Foot Lift (mm)	NeedleBar Stroke (mm)	Max. Speed (rpm)
			Organ (#)	Schmetz (Nm)						
MMX3303F	3	6~10	UYX128GAS 9~14	UYX128GAS 60~90	7/32, 1/4	8~16	0.7~2	6	31	3500

カムの種類及び模様 | Smocking Description / Descripción de Smocking / 模盘的种类和缝制模样

カム No. CAM No.	飾り糸ループ - (上) / Top Smocking Looper	飾り糸ループ - (下) / Bottom Smocking Looper	飾り糸ループ - (上) / Top Smocking Looper	飾り糸ループ - (下) / Bottom Smocking Looper	飾り糸ループ - (上) / Top Smocking Looper	飾り糸ループ - (下) / Bottom Smocking Looper	飾り糸ループ - (上) / Top Smocking Looper	飾り糸ループ - (下) / Bottom Smocking Looper	飾り糸ループ - (上) / Top Smocking Looper	飾り糸ループ - (下) / Bottom Smocking Looper
No. 7 品番 PART No. 04-357										
No. 8 品番 PART No. 04-358										
No. 9 品番 PART No. 04-359										
No. 10 品番 PART No. 04-360										
No. 12 品番 PART No. 04-362										
No. 13 品番 PART No. 04-363										

BX1033PSM-WMD

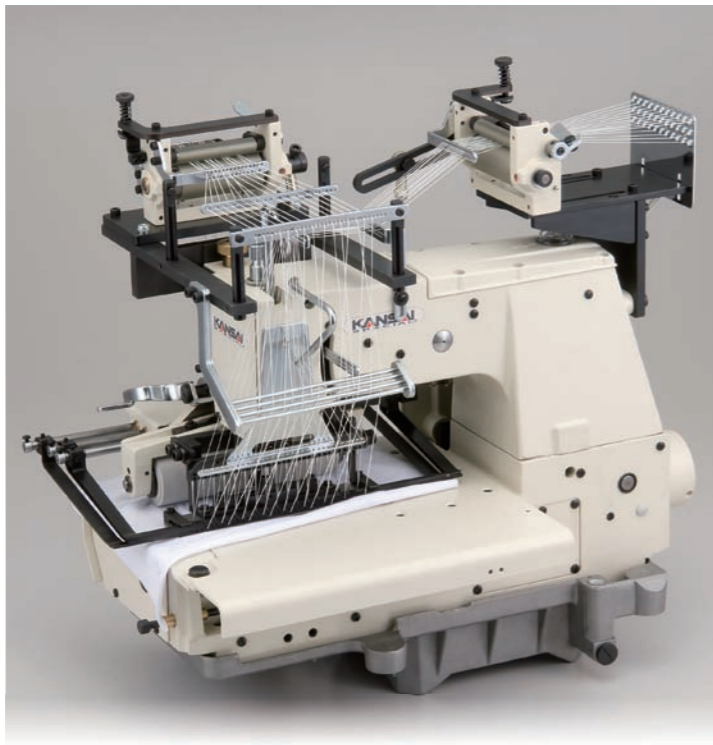
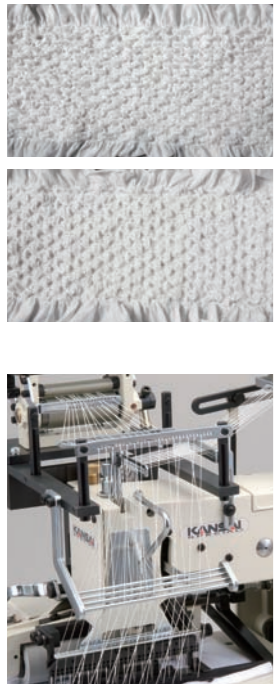

33本針単環縫い、プラー付きスマッキングマシン。針糸用と飾り糸用にそれぞれゴム送り装置を装備し、安定かつ美しいゴム糸スマッキングを作ることができます。

33 needle, flatbed single chain stitch machine with puller, for smocking and equipped with 2 independent metering devices. It can make beautiful smocking patterns with stability.

33 agujas, con puntada decorativa. Equipado 2 arrastradores independientes, se puede hacer puntada decorativa bella.

3 3 针带后拉拖单线锁链底打搅缝纫机。使用两个独立式送松紧带装置实现线迹稳定。

■ BX-WMD のゴム糸送り装置

針糸、飾り糸はゴム糸送り装置により安定した縫製が可能になります。
 BX-WMD can beautifully sew with using elastic thread by metering device.
 BX-WMD puede coser bellamente con usar el hilo elástico por dispositivo de elastico.
 针线，装饰线可以通过利用橡筋线送线装置来稳定缝制的线迹



針糸用送り装置
 Metering device for needle thread
 Dispositivo de elastico para el hilo de la aguja
 装饰线用送线装置

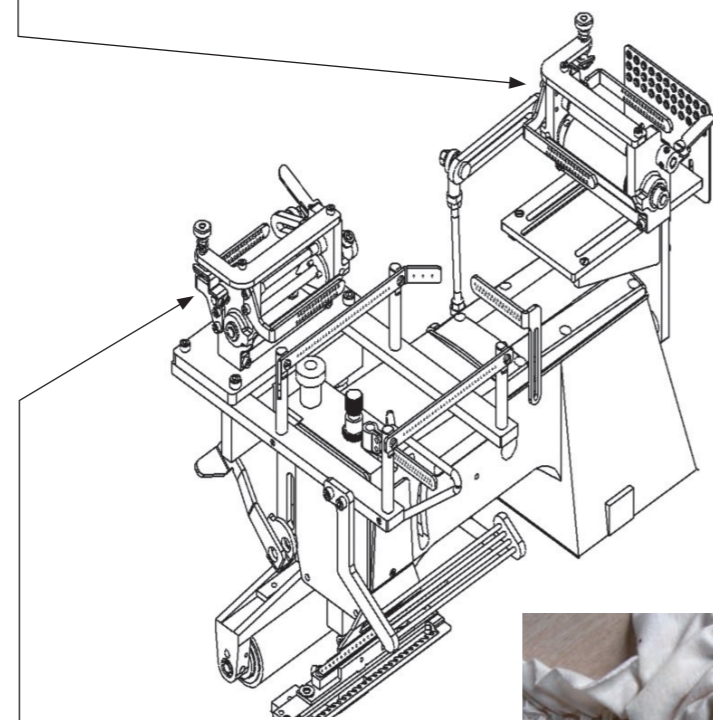

飾り糸用送り装置
 Metering device for smocking thread
 Dispositivo de elastico para el hilo del smocking
 针线送线装置



WX8803D-WD

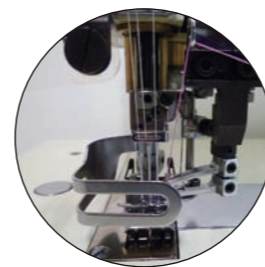

3本針上面ダブル飾り下面飾り縫い地縫いマシン

3 needle, flatbed, high speed dual top and bottom cover stitch machine for plain seam

3 agujas, cama plana, alta velocidad, doble recubridor superior y recubridor inferior para puntada regular.

3 针上面双重装饰缝下面绷缝缝纫机

■ いろいろなダブル上面飾り縫い

SEVERAL KINDS OF DUAL STITCHES / Varios tipos de doble recubridor superior / 3种款式的上面双重装饰

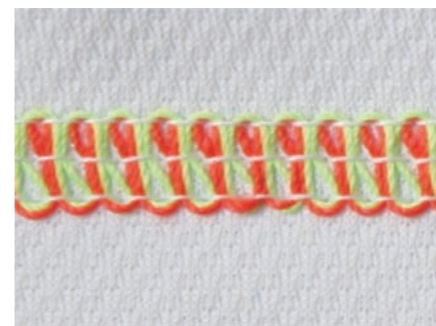

● オール&オール-2重飾り
 All & all -Dual stitch
 Todo y todo-doble recubridor superior
 全部双重装饰缝或者全部混合双重装饰缝

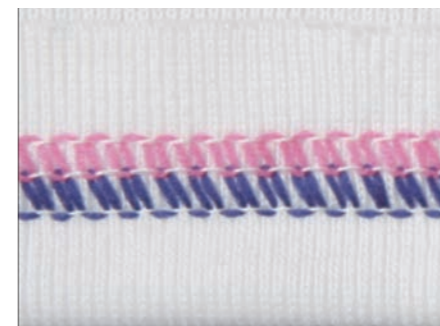

● ハーフ&ハーフ-2重飾り
 Half & half -Dual stitch
 Mitad y mitad-doble recubridor superior
 全部双重装饰缝或者半边混合装饰缝

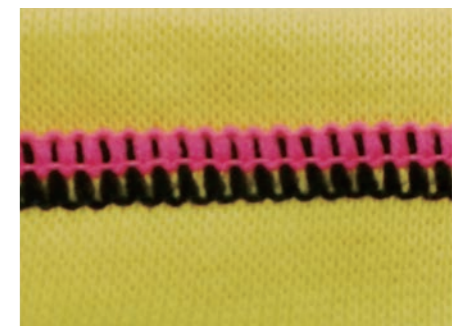

● オール&ハーフ-2重飾り
 All & half -Dual stitch
 Todo y mitad-doble recubridor superior
 半边双重装饰缝或者混合半边装饰缝

部品の取り換えにより上のような3種のデザインが可能です。
 Above 3 kinds of designs are available by changing several parts
 Por encima de 3 tipos de disenos están cambiando varias partes
 根据更换零件可以达到以上3种款式

RX9803CC-WD

